

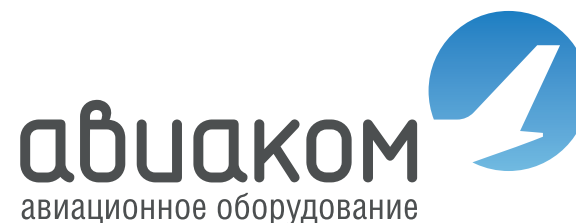

| | |
|--|----|
| Авиаком. Информация о компании | 1 |
| Полный жизненный цикл оборудования | 2 |
| Сертификаты и одобрения | 3 |
| Заказчики и партнеры | 4 |
| Авиационное оборудование (наши партнеры) | 6 |
| Наземное оборудование | 7 |
| Langa | 8 |
| водила | 9 |
| домкраты | 10 |
| Flywell | 11 |
| Обогреватели салонов самолетов | 12 |
| Контрольно-проверочное оборудование RMS | 13 |
| Специнструмент и контрольно- проверочное оборудование | 15 |
| Sinters | 16 |
| Инструмент для ремонта и ТО | 16 |
| Средства пакетирования авиационных грузов | 20 |
| Средства крепления и транспортировки грузов | 21 |
| Средства пассивной безопасности | 22 |
| Авиационное кухонное оборудование | 23 |
| Крепежные авиационные изделия | 24 |
| Сервисное обслуживание | 25 |
| Сервисный центр Авиаком | 26 |
| Вопросы и ответы | 30 |

Авиаком. Информация о компании



Авиаком — поставщик и сервисная станция по техническому обслуживанию и ремонту авиационного оборудования.

Авиаком сегодня:

В авиационном секторе:

Поставщик авиационного оборудования ведущих мировых производителей
Постоянный партнер крупнейших авиакомпаний России и СНГ
Авторизованная станция по техническому обслуживанию и ремонту авиационного оборудования

На рынке авиационных услуг:

Уникальная команда профессионалов, решающих нестандартные задачи бизнеса
Технические специалисты, прошедшие обучение на крупнейших мировых базах производителей авиационного оборудования
Многолетний опыт успешной работы на авиационном рынке России и СНГ

Авиаком — обязательный партнер.

| | |
|--|----|
| Авиаком. Информация о компании | 1 |
| Полный жизненный цикл оборудования | 2 |
| Сертификаты и одобрения | 3 |
| Заказчики и партнеры | 4 |
| Авиационное оборудование (наши партнеры) | 6 |
| Наземное оборудование | 7 |
| Langa | 8 |
| водила | 9 |
| домкраты | 10 |
| Flywell | 11 |
| Обогреватели салонов самолетов | 12 |
| Контрольно-проверочное оборудование RMS | 13 |
| Специнструмент и контрольно- проверочное оборудование | 15 |
| Sinters | 16 |
| Инструмент для ремонта и ТО | 16 |
| Средства пакетирования авиационных грузов | 20 |
| Средства крепления и транспортировки грузов | 21 |
| Средства пассивной безопасности | 22 |
| Авиационное кухонное оборудование | 23 |
| Крепежные авиационные изделия | 24 |
| Сервисное обслуживание | 25 |
| Сервисный центр Авиаком | 26 |
| Вопросы и ответы | 30 |

Полный жизненный цикл авиационного оборудования

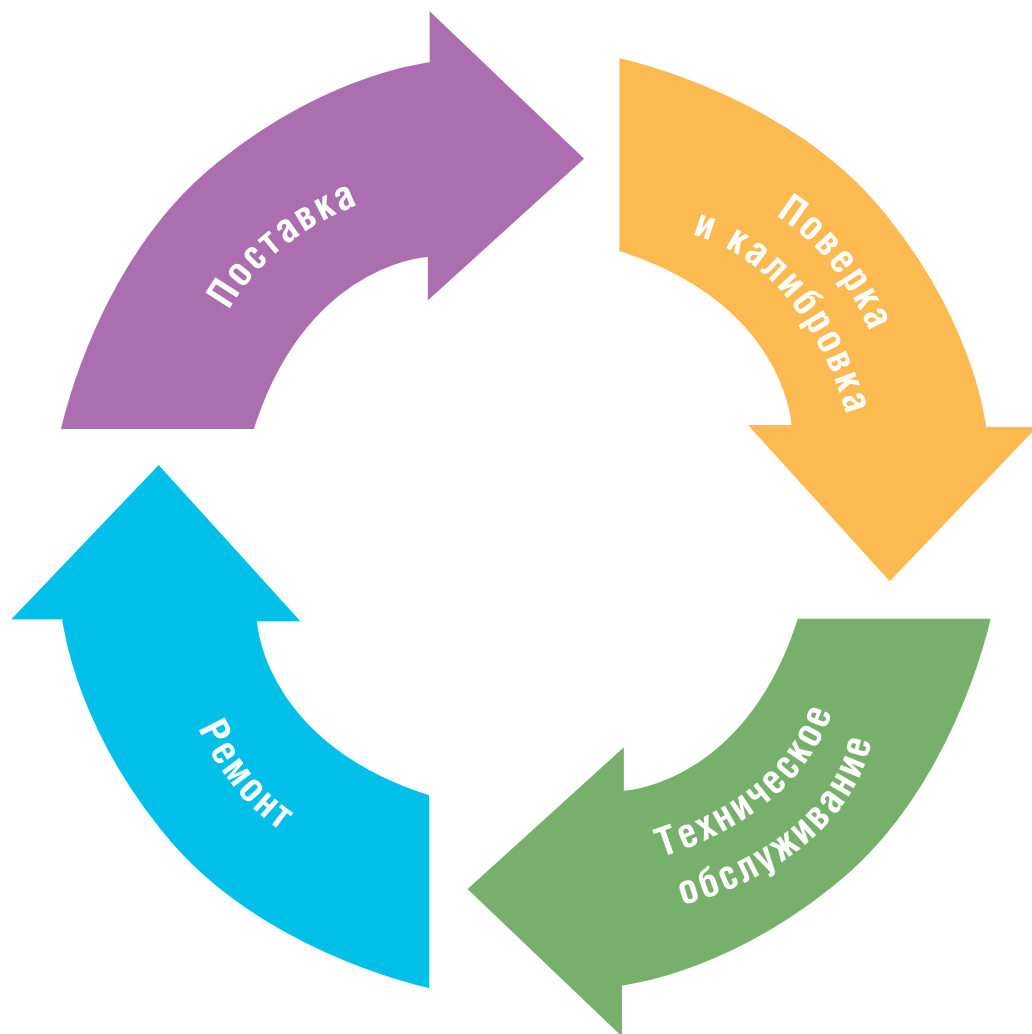

| | |
|--|----|
| Авиаком. Информация о компании | 1 |
| Полный жизненный цикл оборудования | 2 |
| Сертификаты и одобрения | 3 |
| Заказчики и партнеры | 4 |
| Авиационное оборудование (наши партнеры) | 6 |
| Наземное оборудование | 7 |
| Langa | 8 |
| водила | 9 |
| домкраты | 10 |
| Flywell | 11 |
| Обогреватели салонов самолетов | 12 |
| Контрольно-проверочное оборудование RMS | 13 |
| Специнструмент и контрольно-проверочное оборудование | 15 |
| Sinters | 16 |
| Инструмент для ремонта и ТО | 16 |
| Средства пакетирования авиационных грузов | 20 |
| Средства крепления и транспортировки грузов | 21 |
| Средства пассивной безопасности | 22 |
| Авиационное кухонное оборудование | 23 |
| Крепежные авиационные изделия | 24 |
| Сервисное обслуживание | 25 |
| Сервисный центр Авиаком | 26 |
| Вопросы и ответы | 30 |

Сертификаты и одобрения



- Сертифицированный поставщик авиационно-технического имущества (Орган по сертификации поставщиков АТИ для гражданской авиации в СДС ГА «АВИАТОР»)
- Постоянный член Международной ассоциации авиационных поставщиков
- Сертификат соответствия, требования ГОСТ Р ИСО 9001-2001 (9001:2000) применительно к деятельности по оптовой торговле авиационными транспортными средствами, оборудованием, инструментами, материалами и организация ремонта АТИ гражданского назначения

| | |
|--|----|
| Авиаком. Информация о компании | 1 |
| Полный жизненный цикл оборудования | 2 |
| Сертификаты и одобрения | 3 |
| Заказчики и партнеры | 4 |
| Авиационное оборудование (наши партнеры) | 6 |
| Наземное оборудование | 7 |
| Langa | 8 |
| водила | 9 |
| домкраты | 10 |
| Flywell | 11 |
| Обогреватели салонов самолетов | 12 |
| Контрольно-проверочное оборудование RMS | 13 |
| Специнструмент и контрольно-проверочное оборудование | 15 |
| Sinters | 16 |
| Инструмент для ремонта и ТО | 16 |
| Средства пакетирования авиационных грузов | 20 |
| Средства крепления и транспортировки грузов | 21 |
| Средства пассивной безопасности | 22 |
| Авиационное кухонное оборудование | 23 |
| Крепежные авиационные изделия | 24 |
| Сервисное обслуживание | 25 |
| Сервисный центр Авиаком | 26 |
| Вопросы и ответы | 30 |



Заказчики и партнеры

авиаком
авиационное оборудование



Наши заказчики:



| | |
|--|----|
| Авиаком. Информация о компании | 1 |
| Полный жизненный цикл оборудования | 2 |
| Сертификаты и одобрения | 3 |
| Заказчики и партнеры | 4 |
| Авиационное оборудование (наши партнеры) | 6 |
| Наземное оборудование | 7 |
| Langa | 8 |
| водила | 9 |
| домкраты | 10 |
| Flywell | 11 |
| Обогреватели салонов самолетов | 12 |
| Контрольно-проверочное оборудование RMS | 13 |
| Специнструмент и контрольно-проверочное оборудование | 15 |
| Sinters | 16 |
| Инструмент для ремонта и ТО | 16 |
| Средства пакетирования авиационных грузов | 20 |
| Средства крепления и транспортировки грузов | 21 |
| Средства пассивной безопасности | 22 |
| Авиационное кухонное оборудование | 23 |
| Крепежные авиационные изделия | 24 |
| Сервисное обслуживание | 25 |
| Сервисный центр Авиаком | 26 |
| Вопросы и ответы | 30 |

Заказчики и партнеры

авиаком
авиационное оборудование



Наши партнеры:



| | |
|--|----|
| Авиаком. Информация о компании | 1 |
| Полный жизненный цикл оборудования | 2 |
| Сертификаты и одобрения | 3 |
| Заказчики и партнеры | 4 |
| Авиационное оборудование (наши партнеры) | 6 |
| Наземное оборудование | 7 |
| Langa | 8 |
| води́ла | 9 |
| домкраты | 10 |
| Flywell | 11 |
| Обогреватели салонов самолетов | 12 |
| Контрольно-проверочное оборудование RMS | 13 |
| Специнструмент и контрольно-проверочное оборудование | 15 |
| Sinters | 16 |
| Инструмент для ремонта и ТО | 16 |
| Средства пакетирования авиационных грузов | 20 |
| Средства крепления и транспортировки грузов | 21 |
| Средства пассивной безопасности | 22 |
| Авиационное кухонное оборудование | 23 |
| Крепежные авиационные изделия | 24 |
| Сервисное обслуживание | 25 |
| Сервисный центр Авиаком | 26 |
| Вопросы и ответы | 30 |

Заказчики и партнеры

- Наземное оборудование Langa Industrial
- Силовые установки Flywell Power
- Контрольно-проверочное оборудование RMS (Rigmaster)
- Контрольно-проверочное оборудование и специнструмент ECA Sintors
- Авиационный инструмент для технического обслуживания и ремонта Snap-on Incorporated
- Электрические обогреватели салонов самолетов ERRI AB
- Средства пакетирования и крепления авиационных грузов Nordisk и AmSafe Bridport
- Средства пассивной безопасности AmSafe Aviation
- Авиационное кухонное оборудование Diethelm Keller Aviation
- Нормализованный крепеж



| | |
|--|----|
| Авиаком. Информация о компании | 1 |
| Полный жизненный цикл оборудования | 2 |
| Сертификаты и одобрения | 3 |
| Заказчики и партнеры | 4 |
| Авиационное оборудование (наши партнеры) | 6 |
| Наземное оборудование | 7 |
| Langa | 8 |
| водила | 9 |
| домкраты | 10 |
| Flywell | 11 |
| Обогреватели салонов самолетов | 12 |
| Контрольно-проверочное оборудование RMS | 13 |
| Специнструмент и контрольно- проверочное оборудование | 15 |
| Sintors | 16 |
| Инструмент для ремонта и ТО | 16 |
| Средства пакетирования авиационных грузов | 20 |
| Средства крепления и транспортировки грузов | 21 |
| Средства пассивной безопасности | 22 |
| Авиационное кухонное оборудование | 23 |
| Крепежные авиационные изделия | 24 |
| Сервисное обслуживание | 25 |
| Сервисный центр Авиаком | 26 |
| Вопросы и ответы | 30 |

Наземное оборудование

Langa Industrial — разработчик и производитель наземного аэродромного оборудования и техники для гражданской авиации.

Langa Industrial имеет сертификаты качества аэрокосмической промышленности AS-EN 9100 и сертификат системы качества EN-ISO-9001.

Ассортимент предлагаемого оборудования:

- Буксировочные водила
- Гидродомкраты
- Гидроподъемники
- Автоматические системы подъема и установки ВС
- Установки для заправки азотом, кислородом и маслом
- Краны для снятия / установки двигателей / редукторов на вертолеты



| | |
|--|----|
| Авиаком. Информация о компании | 1 |
| Полный жизненный цикл оборудования | 2 |
| Сертификаты и одобрения | 3 |
| Заказчики и партнеры | 4 |
| Авиационное оборудование (наши партнеры) | 6 |
| Наземное оборудование | 7 |
| Langa | 8 |
| водила | 9 |
| домкраты | 10 |
| Flywell | 11 |
| Обогреватели салонов самолетов | 12 |
| Контрольно-проверочное оборудование RMS | 13 |
| Специнструмент и контрольно-проверочное оборудование | 15 |
| Sinters | 16 |
| Инструмент для ремонта и ТО | 16 |
| Средства пакетирования авиационных грузов | 20 |
| Средства крепления и транспортировки грузов | 21 |
| Средства пассивной безопасности | 22 |
| Авиационное кухонное оборудование | 23 |
| Крепежные авиационные изделия | 24 |
| Сервисное обслуживание | 25 |
| Сервисный центр Авиаком | 26 |
| Вопросы и ответы | 30 |

Буксировочные водила для различных типов ВС



- Универсальное водило для B707/B727, A300/A310L



- Универсальное водило с различными прицепными головками для воздушных судов типа ATR42/72



- Водило для A300-A310

| | |
|--|----|
| Авиаком. Информация о компании | 1 |
| Полный жизненный цикл оборудования | 2 |
| Сертификаты и одобрения | 3 |
| Заказчики и партнеры | 4 |
| Авиационное оборудование (наши партнеры) | 6 |
| Наземное оборудование | 7 |
| Langa | 8 |
| водила | 9 |
| домкраты | 10 |
| Flywell | 11 |
| Обогреватели салонов самолетов | 12 |
| Контрольно-проверочное оборудование RMS | 13 |
| Специнструмент и контрольно-проверочное оборудование | 15 |
| Sinters | 16 |
| Инструмент для ремонта и ТО | 16 |
| Средства пакетирования авиационных грузов | 20 |
| Средства крепления и транспортировки грузов | 21 |
| Средства пассивной безопасности | 22 |
| Авиационное кухонное оборудование | 23 |
| Крепежные авиационные изделия | 24 |
| Сервисное обслуживание | 25 |
| Сервисный центр Авиаком | 26 |
| Вопросы и ответы | 30 |

Наземное оборудование

авиаком
авиационное оборудование



Гидроподъемники / Гидродомкраты

- Электрогидравлические
- Грузоподъемность от 3 до 150 т
- Производятся в разных модификациях: с ручным, дистанционным или электронным контролем подъема
- Используются для различных типов ВС



| | |
|--|----|
| Авиаком. Информация о компании | 1 |
| Полный жизненный цикл оборудования | 2 |
| Сертификаты и одобрения | 3 |
| Заказчики и партнеры | 4 |
| Авиационное оборудование (наши партнеры) | 6 |
| Наземное оборудование | 7 |
| Langa | 8 |
| водила | 9 |
| домкраты | 10 |
| Flywell | 11 |
| Обогреватели салонов самолетов | 12 |
| Контрольно-проверочное оборудование RMS | 13 |
| Специнструмент и контрольно-проверочное оборудование | 15 |
| Sinters | 16 |
| Инструмент для ремонта и ТО | 16 |
| Средства пакетирования авиационных грузов | 20 |
| Средства крепления и транспортировки грузов | 21 |
| Средства пассивной безопасности | 22 |
| Авиационное кухонное оборудование | 23 |
| Крепежные авиационные изделия | 24 |
| Сервисное обслуживание | 25 |
| Сервисный центр Авиаком | 26 |
| Вопросы и ответы | 30 |

Силовые наземные установки

Flywell Power UK — производитель наземных силовых установок для авиации. Flywell Power UK Ltd входит в группу компаний Flywell Group, которая была образована в 1993 году и работает во многих странах мира.

Уникальная серия мобильных установок разработана с использованием новейших аэрокосмических технологий и применяется для питания бортового электрооборудования самолетов и вертолетов при наземном обслуживании и для запуска двигателей воздушных судов.



| | |
|--|----|
| Авиаком. Информация о компании | 1 |
| Полный жизненный цикл оборудования | 2 |
| Сертификаты и одобрения | 3 |
| Заказчики и партнеры | 4 |
| Авиационное оборудование (наши партнеры) | 6 |
| Наземное оборудование | 7 |
| Langa | 8 |
| водила | 9 |
| домкраты | 10 |
| Flywell | 11 |
| Обогреватели салонов самолетов | 12 |
| Контрольно-проверочное оборудование RMS | 13 |
| Специнструмент и контрольно- проверочное оборудование | 15 |
| Sinters | 16 |
| Инструмент для ремонта и ТО | 16 |
| Средства пакетирования авиационных грузов | 20 |
| Средства крепления и транспортировки грузов | 21 |
| Средства пассивной безопасности | 22 |
| Авиационное кухонное оборудование | 23 |
| Крепежные авиационные изделия | 24 |
| Сервисное обслуживание | 25 |
| Сервисный центр Авиаком | 26 |
| Вопросы и ответы | 30 |

Силовые наземные установки

Компания Flywell Power выпускает следующие виды установок:

- Мобильное оборудование для запуска двигателей воздушных судов
- Аэродромные выпрямители 28В
- Комбинированные установки: аэродромный выпрямитель 28В+запуск
- Преобразователи частоты 400Гц

Для всех мобильных установок предусмотрена безопасная перевозка на борту в соответствии с транспортными правилами ICAO

| | |
|--|----|
| Авиаком. Информация о компании | 1 |
| Полный жизненный цикл оборудования | 2 |
| Сертификаты и одобрения | 3 |
| Заказчики и партнеры | 4 |
| Авиационное оборудование (наши партнеры) | 6 |
| Наземное оборудование | 7 |
| Langa | 8 |
| водила | 9 |
| домкраты | 10 |
| Flywell | 11 |
| Обогреватели салонов самолетов | 12 |
| Контрольно-проверочное оборудование RMS | 13 |
| Специнструмент и контрольно-проверочное оборудование | 15 |
| Sinters | 16 |
| Инструмент для ремонта и ТО | 16 |
| Средства пакетирования авиационных грузов | 20 |
| Средства крепления и транспортировки грузов | 21 |
| Средства пассивной безопасности | 22 |
| Авиационное кухонное оборудование | 23 |
| Крепежные авиационные изделия | 24 |
| Сервисное обслуживание | 25 |
| Сервисный центр Авиаком | 26 |
| Вопросы и ответы | 30 |

Обогреватели салонов самолетов

авиаком
авиационное оборудование

Компания ERRI AB является производителем электрических обогревателей для салонов самолетов. Авиаком предлагает продукцию ERRI AB авиакомпаниям России и СНГ.

АН42

Характеристики

- Размеры (Д*Ш*В): 1900*990*1185 мм
- Вес: 175 кг
- Напряжение питания: 380 Вольт, три фазы
- Потребляемая сила тока: 63 Ампер
- Мощность: 42 кВт
- Объем обогреваемого салона: 2700 м³/ч при давлении 1.2-3.5. кПа.



Мощность модели предусматривает обогрев салона самолета на 150 мест в скандинавском климате и на 250 мест — в центрально-европейском.

| | |
|--|----|
| Авиаком. Информация о компании | 1 |
| Полный жизненный цикл оборудования | 2 |
| Сертификаты и одобрения | 3 |
| Заказчики и партнеры | 4 |
| Авиационное оборудование (наши партнеры) | 6 |
| Наземное оборудование | 7 |
| Langa | 8 |
| водила | 9 |
| домкраты | 10 |
| Flywell | 11 |
| Обогреватели салонов самолетов | 12 |
| Контрольно-проверочное оборудование RMS | 13 |
| Специнструмент и контрольно-проверочное оборудование | 15 |
| Sinters | 16 |
| Инструмент для ремонта и ТО | 16 |
| Средства пакетирования авиационных грузов | 20 |
| Средства крепления и транспортировки грузов | 21 |
| Средства пассивной безопасности | 22 |
| Авиационное кухонное оборудование | 23 |
| Крепежные авиационные изделия | 24 |
| Сервисное обслуживание | 25 |
| Сервисный центр Авиаком | 26 |
| Вопросы и ответы | 30 |

Обогреватели салонов самолетов



Преимущества:

- Простое управление
- Автоматическая регулировка внутреннего подогрева при перепадах температуры внешней среды
- Три режима работы: обогрев, сохранение тепла, вентиляция
- Давление в шланге подачи воздуха срабатывает при соединении или разъединении с бортом самолета
- Отсутствие шума, выхлопов, отсутствие риска возгорания и появления открытого огня
- Низкие эксплуатационные расходы

| | |
|--|----|
| Авиаком. Информация о компании | 1 |
| Полный жизненный цикл оборудования | 2 |
| Сертификаты и одобрения | 3 |
| Заказчики и партнеры | 4 |
| Авиационное оборудование (наши партнеры) | 6 |
| Наземное оборудование | 7 |
| Langa | 8 |
| водила | 9 |
| домкраты | 10 |
| Flywell | 11 |
| Обогреватели салонов самолетов | 12 |
| Контрольно-проверочное оборудование RMS | 13 |
| Специнструмент и контрольно- проверочное оборудование | 15 |
| Sinters | 16 |
| Инструмент для ремонта и ТО | 16 |
| Средства пакетирования авиационных грузов | 20 |
| Средства крепления и транспортировки грузов | 21 |
| Средства пассивной безопасности | 22 |
| Авиационное кухонное оборудование | 23 |
| Крепежные авиационные изделия | 24 |
| Сервисное обслуживание | 25 |
| Сервисный центр Авиаком | 26 |
| Вопросы и ответы | 30 |

Контрольно-проверочное оборудование RMS

Rigmaster System — производитель динамического тестового оборудования для автомобильной, авиационной и космической индустрии.

При создании тестовых систем используется модульный принцип, что позволяет заказчику выбирать из широкого круга опций необходимые компоненты заказываемого тестового оборудования.

Системы измерения углов отклонения рулевых поверхностей

Система Rigmaster TR 60/1

- Многоканальная система измерения
- Уменьшает время простоя воздушного судна в ангаре
- Снижает затраты на техническое обслуживание и рабочую силу
- Подходит для всех видов воздушных судов
- Применяется для регулировки и проверки всех поверхностей направления:



| | |
|--|----|
| Авиаком. Информация о компании | 1 |
| Полный жизненный цикл оборудования | 2 |
| Сертификаты и одобрения | 3 |
| Заказчики и партнеры | 4 |
| Авиационное оборудование (наши партнеры) | 6 |
| Наземное оборудование | 7 |
| Langa | 8 |
| водила | 9 |
| домкраты | 10 |
| Flywell | 11 |
| Обогреватели салонов самолетов | 12 |
| Контрольно-проверочное оборудование RMS | 13 |
| Специнструмент и контрольно-проверочное оборудование | 15 |
| Sinters | 16 |
| Инструмент для ремонта и ТО | 16 |
| Средства пакетирования авиационных грузов | 20 |
| Средства крепления и транспортировки грузов | 21 |
| Средства пассивной безопасности | 22 |
| Авиационное кухонное оборудование | 23 |
| Крепежные авиационные изделия | 24 |
| Сервисное обслуживание | 25 |
| Сервисный центр Авиаком | 26 |
| Вопросы и ответы | 30 |

Контрольно-проверочное оборудование RMS

Система Rigmaster TR31/1

- Одноканальная система
- Электронное считывание данных, передаваемых в блок управления
- Измерение по отдельности каждого угла отклонения



Система Rigmaster TR 31-101

- Механический угломер
- Измерение по отдельности каждого угла отклонения
- Визуальное снятие данных на механических весах

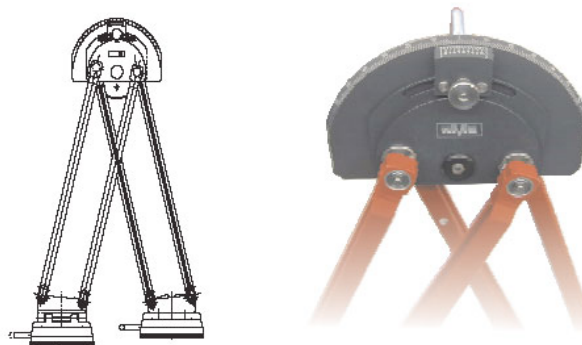

Оборудование Rigmaster для настройки режимов работы авиационных двигателей

| | |
|--|----|
| Авиаком. Информация о компании | 1 |
| Полный жизненный цикл оборудования | 2 |
| Сертификаты и одобрения | 3 |
| Заказчики и партнеры | 4 |
| Авиационное оборудование (наши партнеры) | 6 |
| Наземное оборудование | 7 |
| Langa | 8 |
| водила | 9 |
| домкраты | 10 |
| Flywell | 11 |
| Обогреватели салонов самолетов | 12 |
| Контрольно-проверочное оборудование RMS | 13 |
| Специнструмент и контрольно-проверочное оборудование | 15 |
| Sinters | 16 |
| Инструмент для ремонта и ТО | 16 |
| Средства пакетирования авиационных грузов | 20 |
| Средства крепления и транспортировки грузов | 21 |
| Средства пассивной безопасности | 22 |
| Авиационное кухонное оборудование | 23 |
| Крепежные авиационные изделия | 24 |
| Сервисное обслуживание | 25 |
| Сервисный центр Авиаком | 26 |
| Вопросы и ответы | 30 |

Специнструмент и контрольно-проверочное оборудование

ECA Sinters — разработчик и производитель специальных авиационных инструментов, контрольно-проверочного оборудования, бортового оборудования, средств технического обслуживания.

Сертификаты продукции

- ISO 9001 V2000
- EN9100 FAR
- PART 145
- Лицензия на производство Boeing, ATR
- Одобренный производитель Airbus



| | |
|--|----|
| Авиаком. Информация о компании | 1 |
| Полный жизненный цикл оборудования | 2 |
| Сертификаты и одобрения | 3 |
| Заказчики и партнеры | 4 |
| Авиационное оборудование (наши партнеры) | 6 |
| Наземное оборудование | 7 |
| Langa | 8 |
| водила | 9 |
| домкраты | 10 |
| Flywell | 11 |
| Обогреватели салонов самолетов | 12 |
| Контрольно-проверочное оборудование RMS | 13 |
| Специнструмент и контрольно- проверочное оборудование | 15 |
| Sinters | 16 |
| Инструмент для ремонта и ТО | 16 |
| Средства пакетирования авиационных грузов | 20 |
| Средства крепления и транспортировки грузов | 21 |
| Средства пассивной безопасности | 22 |
| Авиационное кухонное оборудование | 23 |
| Крепежные авиационные изделия | 24 |
| Сервисное обслуживание | 25 |
| Сервисный центр Авиаком | 26 |
| Вопросы и ответы | 30 |

Специнструмент и контрольно-проверочное оборудование

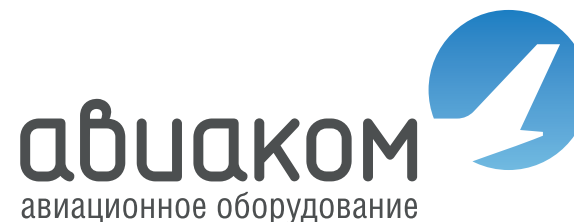

Авиаком предлагает широкий спектр продукции Sinters

- Специнструмент
- Контрольно-проверочное оборудование
- Бортовое оборудование
- Спецприспособления
- Тренажеры для различных типов воздушных судов

| | |
|--|----|
| Авиаком. Информация о компании | 1 |
| Полный жизненный цикл оборудования | 2 |
| Сертификаты и одобрения | 3 |
| Заказчики и партнеры | 4 |
| Авиационное оборудование (наши партнеры) | 6 |
| Наземное оборудование | 7 |
| Langa | 8 |
| водила | 9 |
| домкраты | 10 |
| Flywell | 11 |
| Обогреватели салонов самолетов | 12 |
| Контрольно-проверочное оборудование RMS | 13 |
| Специнструмент и контрольно- проверочное оборудование | 15 |
| Sinters | 16 |
| Инструмент для ремонта и ТО | 16 |
| Средства пакетирования авиационных грузов | 20 |
| Средства крепления и транспортировки грузов | 21 |
| Средства пассивной безопасности | 22 |
| Авиационное кухонное оборудование | 23 |
| Крепежные авиационные изделия | 24 |
| Сервисное обслуживание | 25 |
| Сервисный центр Авиаком | 26 |
| Вопросы и ответы | 30 |

Инструмент для ремонта и ТО

авиаком
авиационное оборудование

Авиаком предлагает технологические решения для широкого спектра процессов авиационной и космической отрасли: производства, сборки, технического обслуживания и ремонта.

Производственная программа включает в себя слесарно-монтажный, пневмо- и электроинструмент и специально разработанные электронные программы учета и хранения инструмента.



| | |
|--|----|
| Авиаком. Информация о компании | 1 |
| Полный жизненный цикл оборудования | 2 |
| Сертификаты и одобрения | 3 |
| Заказчики и партнеры | 4 |
| Авиационное оборудование (наши партнеры) | 6 |
| Наземное оборудование | 7 |
| Langa | 8 |
| водила | 9 |
| домкраты | 10 |
| Flywell | 11 |
| Обогреватели салонов самолетов | 12 |
| Контрольно-проверочное оборудование RMS | 13 |
| Специнструмент и контрольно- проверочное оборудование | 15 |
| Sinters | 16 |
| Инструмент для ремонта и ТО | 16 |
| Средства пакетирования авиационных грузов | 20 |
| Средства крепления и транспортировки грузов | 21 |
| Средства пассивной безопасности | 22 |
| Авиационное кухонное оборудование | 23 |
| Крепежные авиационные изделия | 24 |
| Сервисное обслуживание | 25 |
| Сервисный центр Авиаком | 26 |
| Вопросы и ответы | 30 |

Инструмент для ремонта и ТО

- Наборы инструмента для обслуживания авиационных батарей
- Инструменты для клепки
- Инструменты для штамповки
- Поворотные приводы
- Поддержки
- Слесарно-монтажный инструмент
- Пневматический инструмент для резки и обработки авиационных материалов
- Динамометрические ключи
- Инструменты для торцевых головок
- Электроинструмент
- Система электронного учета и хранения инструмента
 - Набор инструментов для ремонта самолета
 - Набор инструментов для ремонта двигателя
 - Профессиональный набор для технического обслуживания ЛС
 - Набор инструментов общего назначения
 - Набор для ТО на взлетной полосе
 - Типовые наборы инструментов



Получено
регистрационное
удостоверение
№ 194-05-2007



| | |
|--|----|
| Авиаком. Информация о компании | 1 |
| Полный жизненный цикл оборудования | 2 |
| Сертификаты и одобрения | 3 |
| Заказчики и партнеры | 4 |
| Авиационное оборудование (наши партнеры) | 6 |
| Наземное оборудование | 7 |
| Langa | 8 |
| водила | 9 |
| домкраты | 10 |
| Flywell | 11 |
| Обогреватели салонов самолетов | 12 |
| Контрольно-проверочное оборудование RMS | 13 |
| Специнструмент и контрольно-проверочное оборудование | 15 |
| Sinters | 16 |
| Инструмент для ремонта и ТО | 16 |
| Средства пакетирования авиационных грузов | 20 |
| Средства крепления и транспортировки грузов | 21 |
| Средства пассивной безопасности | 22 |
| Авиационное кухонное оборудование | 23 |
| Крепежные авиационные изделия | 24 |
| Сервисное обслуживание | 25 |
| Сервисный центр Авиаком | 26 |
| Вопросы и ответы | 30 |

Средства пакетирования авиационных грузов

Nordisk Aviation Products — ведущий мировой разработчик и производитель контейнеров и паллет для грузовых авиаперевозок.

Авиаком предлагает широкий спектр средств пакетирования авиационных грузов Nordisk.

- Контейнеры для верхней палубы
- Контейнеры для нижней палубы
- Контейнеры для основной палубы
- Стандартные паллеты
- Сверхмощные паллеты
- Дополнительное оборудование



| | |
|--|----|
| Авиаком. Информация о компании | 1 |
| Полный жизненный цикл оборудования | 2 |
| Сертификаты и одобрения | 3 |
| Заказчики и партнеры | 4 |
| Авиационное оборудование (наши партнеры) | 6 |
| Наземное оборудование | 7 |
| Langa | 8 |
| водила | 9 |
| домкраты | 10 |
| Flywell | 11 |
| Обогреватели салонов самолетов | 12 |
| Контрольно-проверочное оборудование RMS | 13 |
| Специнструмент и контрольно-проверочное оборудование | 15 |
| Sinters | 16 |
| Инструмент для ремонта и ТО | 16 |
| Средства пакетирования авиационных грузов | 20 |
| Средства крепления и транспортировки грузов | 21 |
| Средства пассивной безопасности | 22 |
| Авиационное кухонное оборудование | 23 |
| Крепежные авиационные изделия | 24 |
| Сервисное обслуживание | 25 |
| Сервисный центр Авиаком | 26 |
| Вопросы и ответы | 30 |

Средства крепления и транспортировки грузов

AmSafe Bridport — мировой лидер в производстве средств крепления и транспортировки авиационных грузов.

Высочайшее качество, приемлемая цена и глобальная система послепродажного обслуживания делают продукцию компании лидером отрасли.

- Барьерные сетки для основного отсека
- Барьерные сетки, используемые при ускорениях 9G
- Сетки для фюзеляжа
- Системы охлаждения
- Эластичные покрытия для грузов
- Сетки для паллетов
- Швартовочные ремни

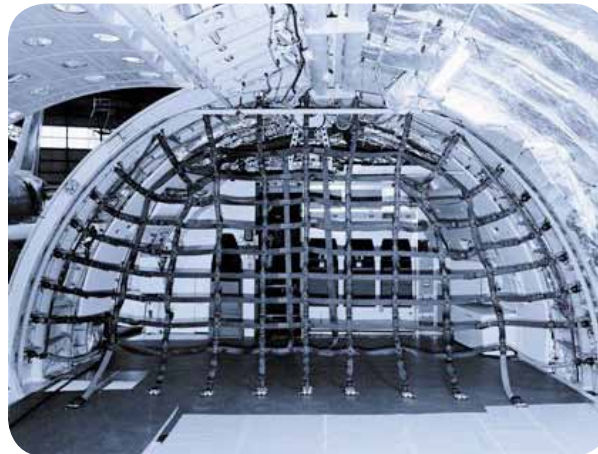

| | |
|--|----|
| Авиаком. Информация о компании | 1 |
| Полный жизненный цикл оборудования | 2 |
| Сертификаты и одобрения | 3 |
| Заказчики и партнеры | 4 |
| Авиационное оборудование (наши партнеры) | 6 |
| Наземное оборудование | 7 |
| Langa | 8 |
| водила | 9 |
| домкраты | 10 |
| Flywell | 11 |
| Обогреватели салонов самолетов | 12 |
| Контрольно-проверочное оборудование RMS | 13 |
| Специнструмент и контрольно-проверочное оборудование | 15 |
| Sinters | 16 |
| Инструмент для ремонта и ТО | 16 |
| Средства пакетирования авиационных грузов | 20 |
| Средства крепления и транспортировки грузов | 21 |
| Средства пассивной безопасности | 22 |
| Авиационное кухонное оборудование | 23 |
| Крепежные авиационные изделия | 24 |
| Сервисное обслуживание | 25 |
| Сервисный центр Авиаком | 26 |
| Вопросы и ответы | 30 |

Средства пассивной безопасности

AmSafe Aviation — мировой лидер в производстве привязных систем авиационной безопасности.

- Привязные системы безопасности пассажиров
- Привязные ремни членов экипажа
- Системы авиационной безопасности для детей (CARES)
- Надувные системы безопасности AmSafe (AAIR)
- Надувное аварийно-спасательное оборудование



| | |
|--|----|
| Авиаком. Информация о компании | 1 |
| Полный жизненный цикл оборудования | 2 |
| Сертификаты и одобрения | 3 |
| Заказчики и партнеры | 4 |
| Авиационное оборудование (наши партнеры) | 6 |
| Наземное оборудование | 7 |
| Langa | 8 |
| водила | 9 |
| домкраты | 10 |
| Flywell | 11 |
| Обогреватели салонов самолетов | 12 |
| Контрольно-проверочное оборудование RMS | 13 |
| Специнструмент и контрольно-проверочное оборудование | 15 |
| Sinters | 16 |
| Инструмент для ремонта и ТО | 16 |
| Средства пакетирования авиационных грузов | 20 |
| Средства крепления и транспортировки грузов | 21 |
| Средства пассивной безопасности | 22 |
| Авиационное кухонное оборудование | 23 |
| Крепежные авиационные изделия | 24 |
| Сервисное обслуживание | 25 |
| Сервисный центр Авиаком | 26 |
| Вопросы и ответы | 30 |

Авиационное кухонное оборудование

Компания Diethelm Keller Aviation Pte Ltd — один из ведущих мировых разработчиков и производителей кухонного авиационного оборудования.

Номенклатура продукции включает полный спектр полноразмерных и полуразмерных тележек, изготовленных в соответствии со стандартами ATLAS, KSSU и по индивидуальным проектам.

- Тележки для обслуживания в полете
- Кассеты для стеллажных печей
- Стандартные контейнеры
- Складные тележки
- Выдвижные ящики
- Люльки для грудных детей



| | |
|--|----|
| Авиаком. Информация о компании | 1 |
| Полный жизненный цикл оборудования | 2 |
| Сертификаты и одобрения | 3 |
| Заказчики и партнеры | 4 |
| Авиационное оборудование (наши партнеры) | 6 |
| Наземное оборудование | 7 |
| Langa | 8 |
| водила | 9 |
| домкраты | 10 |
| Flywell | 11 |
| Обогреватели салонов самолетов | 12 |
| Контрольно-проверочное оборудование RMS | 13 |
| Специнструмент и контрольно-проверочное оборудование | 15 |
| Sinters | 16 |
| Инструмент для ремонта и ТО | 16 |
| Средства пакетирования авиационных грузов | 20 |
| Средства крепления и транспортировки грузов | 21 |
| Средства пассивной безопасности | 22 |
| Авиационное кухонное оборудование | 23 |
| Крепежные авиационные изделия | 24 |
| Сервисное обслуживание | 25 |
| Сервисный центр Авиаком | 26 |
| Вопросы и ответы | 30 |

Крепежные авиационные изделия (исследования)

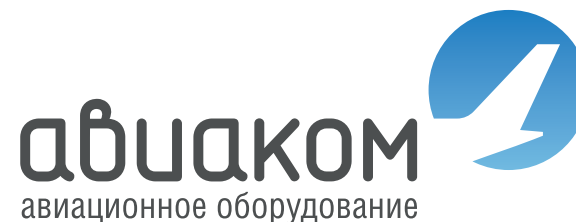

Авиаком имеет собственный еженедельно обновляемый склад авиационных крепежных изделий, состоящий из более 5000 единиц товарной номенклатуры.

- Критерии эксплуатационной надежности отвечают требованиям стандартам ISO 2000
- Возможна поставка авиационных нормалей в количестве от 1 единицы
- Крепежи являются взаимозаменяемыми, возможен подбор аналогов
- Возможна поставка крепежа, изготовленного по национальным стандартам Германии и США (DIN) / (ANSI/ASME)

| | |
|--|----|
| Авиаком. Информация о компании | 1 |
| Полный жизненный цикл оборудования | 2 |
| Сертификаты и одобрения | 3 |
| Заказчики и партнеры | 4 |
| Авиационное оборудование (наши партнеры) | 6 |
| Наземное оборудование | 7 |
| Langa | 8 |
| води́ла | 9 |
| домкраты | 10 |
| Flywell | 11 |
| Обогреватели салонов самолетов | 12 |
| Контрольно-проверочное оборудование RMS | 13 |
| Специнструмент и контрольно- проверочное оборудование | 15 |
| Sinters | 16 |
| Инструмент для ремонта и ТО | 16 |
| Средства пакетирования авиационных грузов | 20 |
| Средства крепления и транспортировки грузов | 21 |
| Средства пассивной безопасности | 22 |
| Авиационное кухонное оборудование | 23 |
| Крепежные авиационные изделия | 24 |
| Сервисное обслуживание | 25 |
| Сервисный центр Авиаком | 26 |
| Вопросы и ответы | 30 |

Сервисное обслуживание

- Доставка до любой площадки, указанной клиентом
- Оперативная доставка
- Сборка авиационных контейнеров
- Поверка и калибровка



Сервисное гарантийное, послегарантийное обслуживание и ремонт

- Гарантийное техническое обслуживание и ремонт
- Периодическое техническое обслуживание
- Диагностика оборудования
- Доработки по сервисным бюллетеням

| | |
|--|----|
| Авиаком. Информация о компании | 1 |
| Полный жизненный цикл оборудования | 2 |
| Сертификаты и одобрения | 3 |
| Заказчики и партнеры | 4 |
| Авиационное оборудование (наши партнеры) | 6 |
| Наземное оборудование | 7 |
| Langa | 8 |
| водила | 9 |
| домкраты | 10 |
| Flywell | 11 |
| Обогреватели салонов самолетов | 12 |
| Контрольно-проверочное оборудование RMS | 13 |
| Специнструмент и контрольно-проверочное оборудование | 15 |
| Sinters | 16 |
| Инструмент для ремонта и ТО | 16 |
| Средства пакетирования авиационных грузов | 20 |
| Средства крепления и транспортировки грузов | 21 |
| Средства пассивной безопасности | 22 |
| Авиационное кухонное оборудование | 23 |
| Крепежные авиационные изделия | 24 |
| Сервисное обслуживание | 25 |
| Сервисный центр Авиаком | 26 |
| Вопросы и ответы | 30 |

Сервисный центр Авиакон



В целях обеспечения оперативного технического обслуживания авиационного оборудования наших заказчиков и сокращения сроков выполнения ремонтных работ Авиаконном создан специальный авторизованный сервисный центр.

- Специалисты центра прошли обучение на базах крупнейших мировых производственных концернов
- Сервисный центр одобрен ведущими мировыми производителями авиационного оборудования



| | |
|--|----|
| Авиакон. Информация о компании | 1 |
| Полный жизненный цикл оборудования | 2 |
| Сертификаты и одобрения | 3 |
| Заказчики и партнеры | 4 |
| Авиационное оборудование (наши партнеры) | 6 |
| Наземное оборудование | 7 |
| Langa | 8 |
| водила | 9 |
| домкраты | 10 |
| Flywell | 11 |
| Обогреватели салонов самолетов | 12 |
| Контрольно-проверочное оборудование RMS | 13 |
| Специнструмент и контрольно-проверочное оборудование | 15 |
| Sinters | 16 |
| Инструмент для ремонта и ТО | 16 |
| Средства пакетирования авиационных грузов | 20 |
| Средства крепления и транспортировки грузов | 21 |
| Средства пассивной безопасности | 22 |
| Авиационное кухонное оборудование | 23 |
| Крепежные авиационные изделия | 24 |
| Сервисное обслуживание | 25 |
| Сервисный центр Авиакон | 26 |
| Вопросы и ответы | 30 |

Сервисный центр Авиаком



- Центр оснащен всем необходимым оборудованием, для проведения проверок, технического обслуживания и ремонта авиационного оборудования. Оборудование центра имеет регистрационные удостоверения Федерального агентства воздушного транспорта о соответствии нормам и требованиям в области обеспечения единства измерений, действующим в гражданской авиации.



| | |
|--|----|
| Авиаком. Информация о компании | 1 |
| Полный жизненный цикл оборудования | 2 |
| Сертификаты и одобрения | 3 |
| Заказчики и партнеры | 4 |
| Авиационное оборудование (наши партнеры) | 6 |
| Наземное оборудование | 7 |
| Langa | 8 |
| водила | 9 |
| домкраты | 10 |
| Flywell | 11 |
| Обогреватели салонов самолетов | 12 |
| Контрольно-проверочное оборудование RMS | 13 |
| Специнструмент и контрольно-проверочное оборудование | 15 |
| Sinters | 16 |
| Инструмент для ремонта и ТО | 16 |
| Средства пакетирования авиационных грузов | 20 |
| Средства крепления и транспортировки грузов | 21 |
| Средства пассивной безопасности | 22 |
| Авиационное кухонное оборудование | 23 |
| Крепежные авиационные изделия | 24 |
| Сервисное обслуживание | 25 |
| Сервисный центр Авиаком | 26 |
| Вопросы и ответы. | 30 |

Сервисный центр Авиакон



На территории центра выполняются следующие виды работ:

- Сборка и ремонт авиационных контейнеров и паллет Nordisk
- Ремонт буфетно-кухонного авиационного оборудования Diethelm Keller Aviation
 - ремонт колесных и тормозных механизмов
 - ремонт или замена дверных замков
 - ремонт или замена торцевых и боковых панелей
 - замена каркасных профилей
 - восстановление поврежденного лакокрасочного покрытия (с возможностью выбора цвета)
 - установка шильдиков с логотипом клиента
 - размещение рекламной продукции

Все проведенные работы сопровождаются выдачей соответствующих сертификатов.

| | |
|--|----|
| Авиакон. Информация о компании | 1 |
| Полный жизненный цикл оборудования | 2 |
| Сертификаты и одобрения | 3 |
| Заказчики и партнеры | 4 |
| Авиационное оборудование (наши партнеры) | 6 |
| Наземное оборудование | 7 |
| Langa | 8 |
| водила | 9 |
| домкраты | 10 |
| Flywell | 11 |
| Обогреватели салонов самолетов | 12 |
| Контрольно-проверочное оборудование RMS | 13 |
| Специнструмент и контрольно- проверочное оборудование | 15 |
| Sinters | 16 |
| Инструмент для ремонта и ТО | 16 |
| Средства пакетирования авиационных грузов | 20 |
| Средства крепления и транспортировки грузов | 21 |
| Средства пассивной безопасности | 22 |
| Авиационное кухонное оборудование | 23 |
| Крепежные авиационные изделия | 24 |
| Сервисное обслуживание | 25 |
| Сервисный центр Авиакон | 26 |
| Вопросы и ответы | 30 |

Сервисный центр Авиакон



В нашем сервисном центре осуществляется техническое обслуживание, калибровка и ремонт авиационного оборудования и инструмента:

- специнструмента ECA Sintors
- инструмента Snap-On
- обогревателей салонов самолетов ERRI AB
- наземного оборудования Langa Industrial
- наземных силовых установок Flywell Power

Все проведенные работы сопровождаются выдачей соответствующих сертификатов.

| | |
|--|----|
| Авиакон. Информация о компании | 1 |
| Полный жизненный цикл оборудования | 2 |
| Сертификаты и одобрения | 3 |
| Заказчики и партнеры | 4 |
| Авиационное оборудование (наши партнеры) | 6 |
| Наземное оборудование | 7 |
| Langa | 8 |
| водила | 9 |
| домкраты | 10 |
| Flywell | 11 |
| Обогреватели салонов самолетов | 12 |
| Контрольно-проверочное оборудование RMS | 13 |
| Специнструмент и контрольно- проверочное оборудование | 15 |
| Sintors | 16 |
| Инструмент для ремонта и ТО | 16 |
| Средства пакетирования авиационных грузов | 20 |
| Средства крепления и транспортировки грузов | 21 |
| Средства пассивной безопасности | 22 |
| Авиационное кухонное оборудование | 23 |
| Крепежные авиационные изделия | 24 |
| Сервисное обслуживание | 25 |
| Сервисный центр Авиакон | 26 |
| Вопросы и ответы | 30 |

Вопросы и ответы

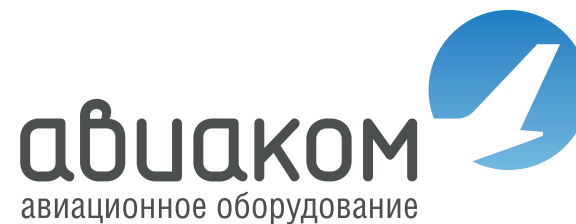

Спасибо!

Авиаком — обязательный партнер!

www.aviakom.ru

info@aviakom.ru

телефон/факс: +7 (495) 786-69-68, +7 (901) 541-77-59

115088, Москва, Шарикоподшипниковская ул., 4

| | |
|--|----|
| Авиаком. Информация о компании | 1 |
| Полный жизненный цикл оборудования | 2 |
| Сертификаты и одобрения | 3 |
| Заказчики и партнеры | 4 |
| Авиационное оборудование (наши партнеры) | 6 |
| Наземное оборудование | 7 |
| Langa | 8 |
| водила | 9 |
| домкраты | 10 |
| Flywell | 11 |
| Обогреватели салонов самолетов | 12 |
| Контрольно-проверочное оборудование RMS | 13 |
| Специнструмент и контрольно- проверочное оборудование | 15 |
| Sinters | 16 |
| Инструмент для ремонта и ТО | 16 |
| Средства пакетирования авиационных грузов | 20 |
| Средства крепления и транспортировки грузов | 21 |
| Средства пассивной безопасности | 22 |
| Авиационное кухонное оборудование | 23 |
| Крепежные авиационные изделия | 24 |
| Сервисное обслуживание | 25 |
| Сервисный центр Авиаком | 26 |
| Вопросы и ответы | 30 |